

12246 Notenpultleuchte

» Double4 LED FlexLight «

1. Ausstattung & Abmessungen

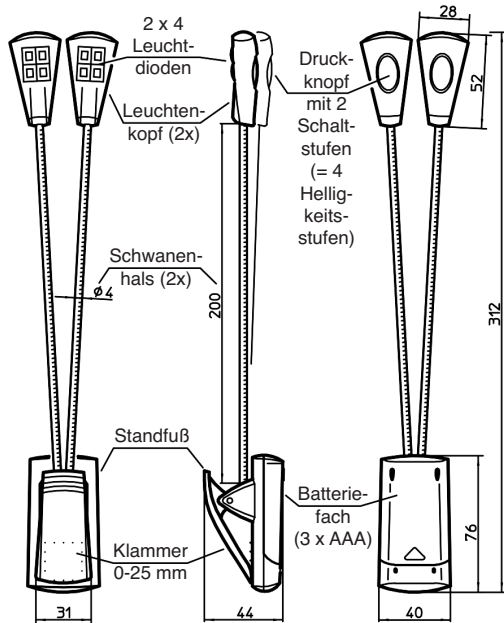

2. Batterien/Akkus einsetzen oder wechseln

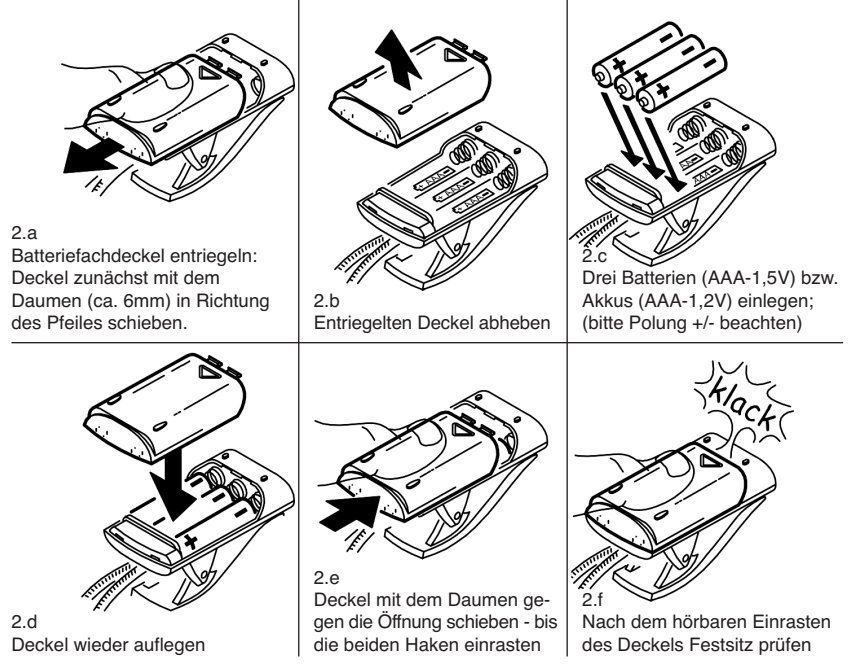

3. Lampe platzieren

3.a an PLATTEN

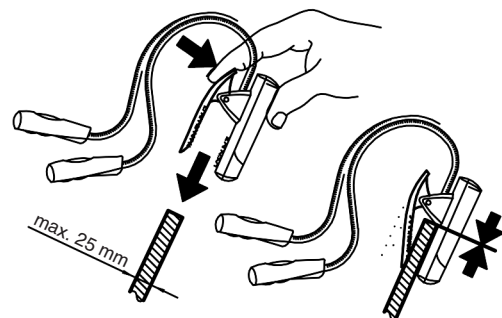

3.a.1 Klammer drücken und über die Notenpult- oder sonstige Platte (max.25mm) schieben...

3.a.2 ...bis die Platte am unteren Anschlag der Klammer innen anstößt

3.b an K&M-NOTENKÖPFEN

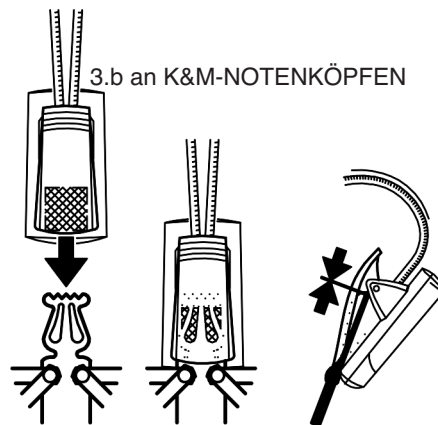

3.b.1 Klammer drücken und über die mittige platzierte Lyra des Notenkopfes schieben...

3.b.2 ...bis die Platte am oberen Anschlag innen anstößt

3.c auf TISCHEN und ABLAGEN

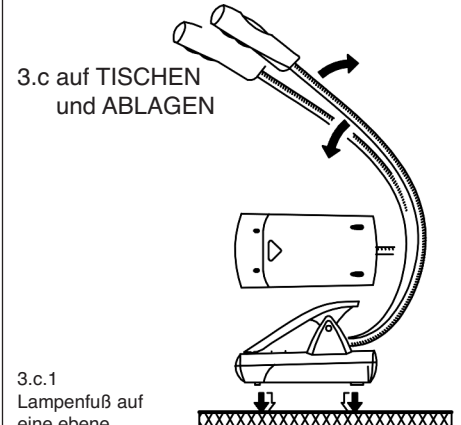

3.c.1 Lampenfuß auf eine ebene Unterlage stellen. Vier Auflagepunkte sorgen für einen wackelfreien Stand

3.c.2 Für die optimale Balance ggf. die Swanenhäse mitsamt Leuchtkopf etwas korrigieren

4. Licht Ein- und Ausschalten

Beide Leuchtenköpfe sind unabhängig voneinander schaltbar

Durch mehrfaches Betätigen des Druckknopfes wird die Lichtstärke gesteuert:

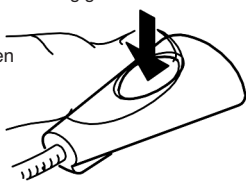

Grundstellung = Licht AUS

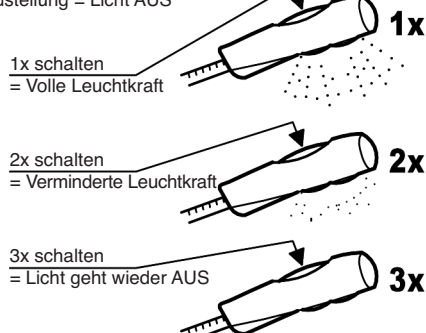

Schaltzyklus beginnt erneut

5. Leuchtkopf einstellen

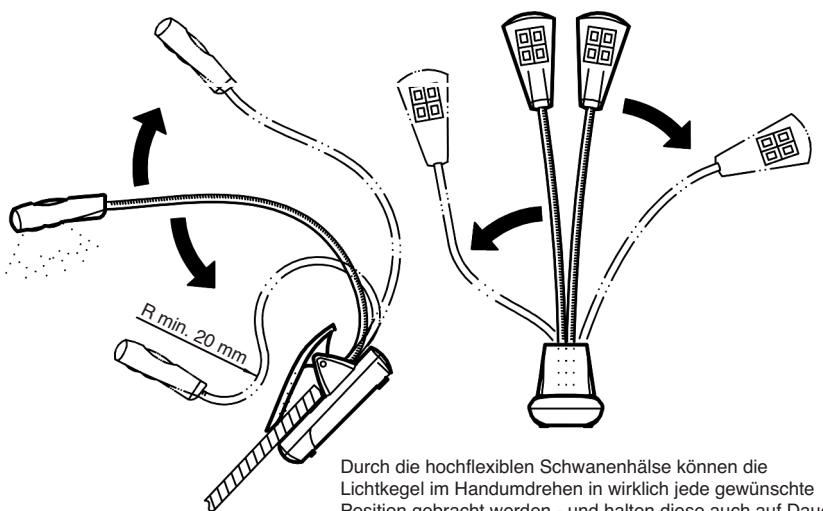

Durch die hochflexiblen Swanenhäse können die Lichtkegel im Handumdrehen in wirklich jede gewünschte Position gebracht werden - und halten diese auch auf Dauer.

12246 Music stand light

» Double4 LED FlexLight«

1. Equipment & Dimensions

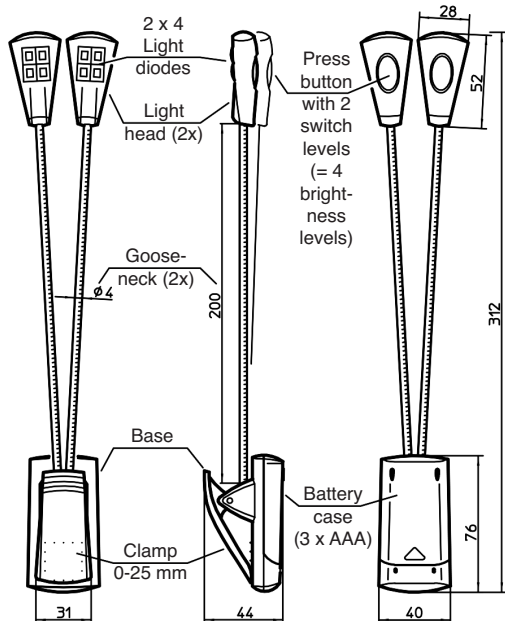

2. Batteries/rechargeable batteries insert or change

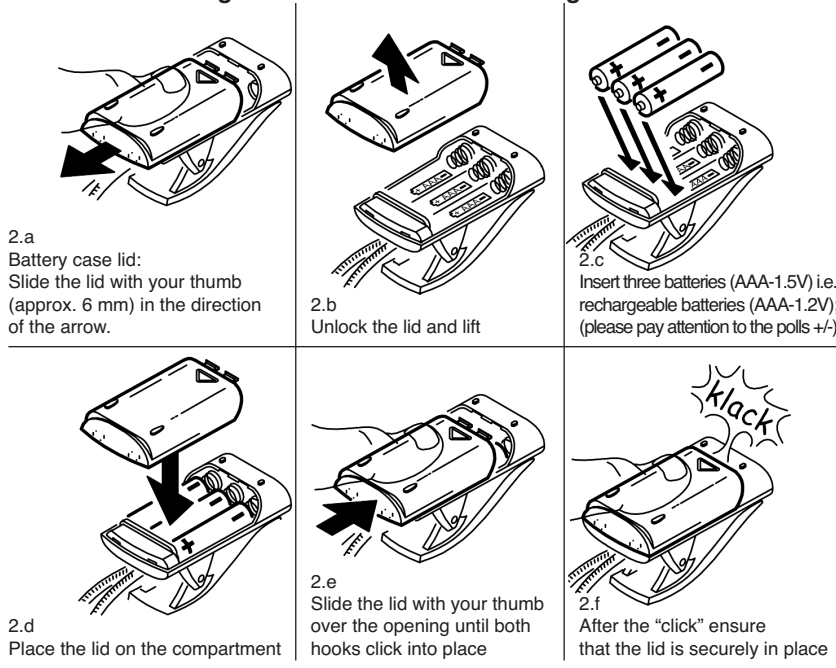

3. Placement of the lamp

3.a to the PLATES

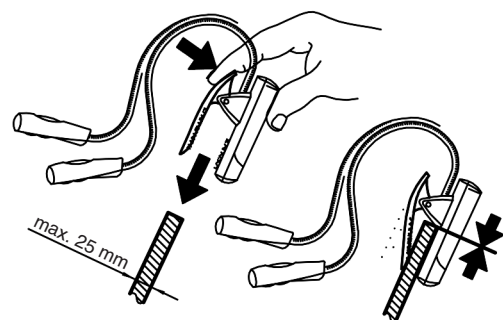

3.a.1 Press the clamp and slide the music desk or other plate (max. 25 mm)...

3.a.2 ...until the plate reaches the inside of the lower end of the clamp

3.b to K&M-NOTE HEADS

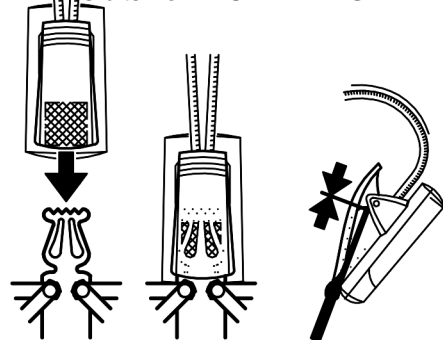

3.b.1 Press the clamp and slide the Lyra placed in the middle of the note head...

3.b.2 ...until the plate reaches the inside of the upper end of the clamp

3.c on TABLES and TRAYS

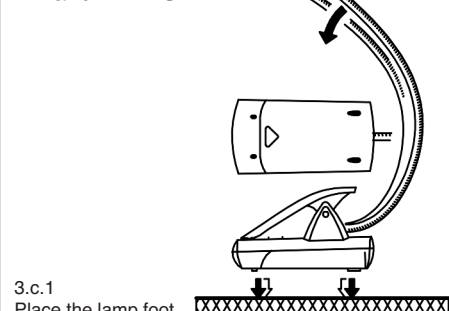

3.c.1 Place the lamp foot /base on a level surface. Four points of support ensure stability

3.c.2 To attain optimal balance adjust the goosenecks and the light head a bit

4. Turn Light On/Off

Both light heads can be turned on or off independently of each other

By repeated pressing of the press button the brightness is controlled:

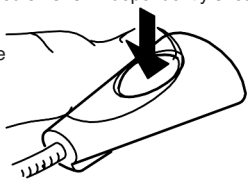

Initial position = Light OFF

Press 1x = full brightness

Press 2x = less brightness

Press 3x = Light is turned OFF

The switching cycle begins again

5. Adjust the Light Head

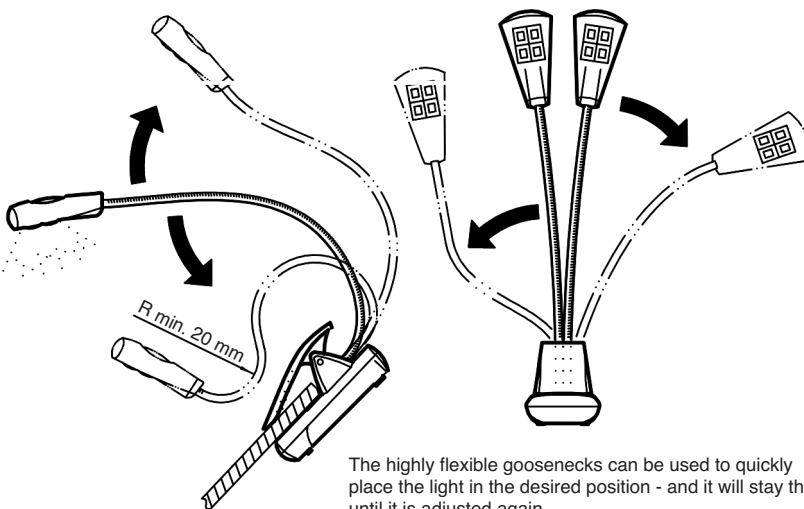

The highly flexible goosenecks can be used to quickly place the light in the desired position - and it will stay there until it is adjusted again.